

**СВИДЕТЕЛЬСТВО О ПРИЕМКЕ. ЗАКАЗ №**

Мебель соответствует ГОСТ 16371-93 и признана годной к эксплуатации.

Дата выпуска изделия \_\_\_\_\_

Дата реализации \_\_\_\_\_

Штамп ОТК

**РЕКОМЕНДАЦИИ ПО УХОДУ ЗА МЕБЕЛЬЮ И ЕЕ ЭКСПЛУАТАЦИИ.**

Мебель должна эксплуатироваться или храниться в сухих и теплых помещениях с температурой воздуха не ниже +5С и относительной влажности воздуха от 45 до 70 %.

Мебель необходимо устанавливать на расстоянии от нагревательных приборов так, чтобы температура нагрева элементов мебели не превышала +40\*С .

Необходимо предохранять поверхность изделия от механических повреждений. Допускается протирать поверхность сухой или влажной салфеткой без применения химических веществ.

**ГАРАНТИЙНЫЙ ТАЛОН**

Предприятие-изготовитель гарантирует соответствие мебели требованиям технического регламента ТР ТС 025/2012 "О безопасности мебельной продукции" при соблюдении условий транспортировки, хранения, сборки и эксплуатации.

Гарантийный срок мебели 24 месяца со дня продажи мебели через торговую сеть.

Срок службы изделия 5 лет.

За механические повреждения, возникшие при транспортировке, сборке-установке или хранении, предприятие-изготовитель ответственности не несёт.

В случае обнаружения недостачи комплектующих элементов следует обращаться в магазин, где была приобретена мебель.

Претензии по некомплектности принимаются с предъявлением инструкции по сборке и гарантийным талоном (копия).

Все гарантийные работы производятся только при предъявлении настоящего гарантийного талона.

Талон сохранять в течение гарантийного срока.

С условиями гарантийного обслуживания ознакомлен

(подпись покупателя)

**ООО «СИЛЬВА»**  
ИНСТРУКЦИЯ ПО СБОРКЕ

**Стеллаж НМ 013.93**

252 x 414 x h2256

**УВАЖАЕМЫЙ ПОКУПАТЕЛЬ !**

**Выбор мебели – серьезная и непростая задача!**

**С удачным выбором Вас!**

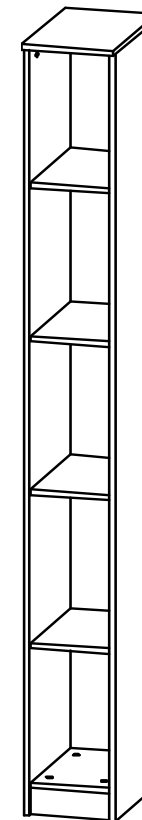

**Россия, 607 603 Нижегородская обл., г. Богородск, ул. Чернышевского, 1**  
**тел./ факс: (831-70) 2-47-66 , 2-47-55**



**"Сильва"**

Зарегистрированный товарный знак



Схема сборки

Рис.1



Рис.2

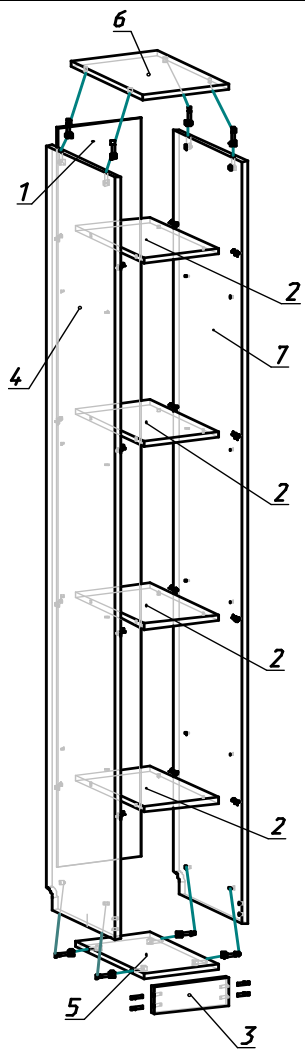

Рис.3 Схема установки эксцентриковой стяжки

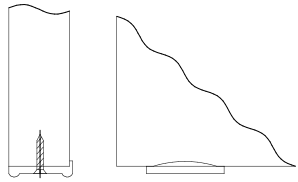

Рис.4

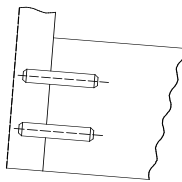

Рис.5

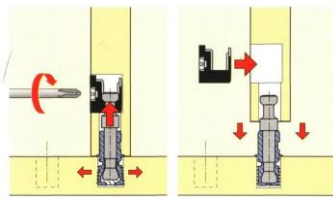

Комплектовочная ведомость на детали

Поз.	Наименование	Размеры	Кол.
<b>Пакет 1/1 + фурнитура</b>			
1	Ст.задняя ДВПО	2172x246	1
2	Ст.гориз.	392x218	4
3	Плинтус	218x80	1
4	Ст.вертик.бок.	2240x394	1
5	Ст.гориз.	392x218	1
6	Крышка	414x252	1
7	Ст.вертик.бок.	2240x394	1

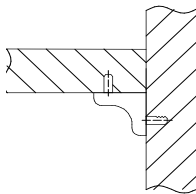
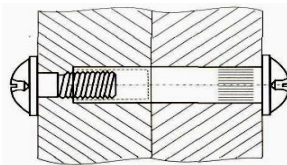
Комплектовочная ведомость на фурнитуру

Поз.	Наименование	Кол.	Рисунок
9	Заглушка эксцентрика	8	
10	Межсекционная стяжка d-5	2	
11	Полкодержатель фиксирующий	16	
12	Шкант 8x30	4	
13	Шток эксцентрика одинарный	8	
14	Шуруп 3x16	51	
15	Эксцентрик	8	
16	Наконечник	5	

\*\*\* Предприятие - изготовитель оставляет за собой право на замену фурнитуры на аналогичную.

**ИНСТРУКЦИЯ ПО СБОРКЕ.**

**Подготовка к сборке.**

1. Перед сборкой изделия необходимо ознакомиться с инструкцией по сборке.
2. Определить расположение деталей в изделии в соответствии со схемой сборки.
3. Подготовить необходимый инструмент для монтажных работ (отвёртка, молоток).
4. Сборку производить на ровном полу, покрытом тканью или чистой бумагой во избежании повреждений поверхностей и загрязнения мебели.

**Порядок сборки.**

1. Закрепить наконечники поз.16 на боковые стенки поз.4,7 и плинтус поз.3 шурупами 3x16 .
2. Соединить стенки боковые поз.4,7 с крышкой поз.6 и со стенкой горизонтальной поз.5 с помощью эксцентриковой стяжки поз.13,15 -рис.1 и плинтусом поз.3 с помощью шкантов поз.12 - рис.2.
3. Проверить прямоугольность шкафа - для этого измерить рулеткой диагонали (они должны быть равны).  
Закрепить стенку заднюю ДВПО поз.1 с помощью шурупов 3x16.  
Установить шкаф в вертикальное положение.
4. Установить ст. гориз.поз.2 на фиксирующие полкодержатели поз.11 - рис.4

**При установке двух шкафов рядом, соединить их межсекционными стяжками поз.10 (предварительно просверлив отверстия Ф 5мм) - рис.5**